

1.8.2023



MARLON CS / CSE®

MARLON CS / CSE® jsou vlnité nebo trapézové desky z polykarbonátu. Verze CS jsou úplně hladké průhledné desky a CSE® jsou desky s povrchovou strukturou z vnitřní strany. Desek CSE® je několik druhů. Povrchová krupička láme světlo, takže desky nejsou úplně průhledné, ale průsvitné a vzniká pod nimi příjemný jemný chládek při zachování světelné propustnosti. Část paprsků díky svému lomu na krupičce zůstane v materiálu, takže deska se při nasvícení sluncem výrazně rozzáří. Desky značky MARLON CSE® od anglického výrobce BRETT MARTIN jsou jedinečné v tom, že

povrchová struktura je vyrobena výhradně mechanickou cestou vylisováním na spodní stranu desky. Desky tak nepřicházejí do kontaktu s žádnými agresivními chemikáliemi, které u konkurenčních produktů zajišťují vznik podobných povrchových struktur. To garantuje jejich dlouhodobou životnost. Nejširší využití nacházejí jako nerozbitné zastřešení pergol, přístřešků, zastávek MHD, přístřešků na kola, ale i tribun sportovišť. Polykarbonátové desky MARLON CS / CSE® mají smluvní prodlouženou záruku 10 / 15 let na nerozbitnost běžným krupobitím (viz přesné znění záručních podmínek).



Obr.	Materiál desky	Název	Síla desky mm	Typ profilu	Detail profilu	Šířka (m)	Délka (m)	Záruka na nerozbit. krupobitím	Barva	Popis desky
1	PC	Marlon CS	0,8	trapez 76/16		1,06	3 / 4 / 5	10 let	čirá / bronz	úplně průhledná hladká deska
2	PC	Marlon CSE® ORIGINAL	0,8	trapez 76/16		1,06	2 / 2,5 / 3 / 4 / 5 / 6	10 let	čirá / bronz	průsvitná deska s hrubší povrchovou strukturou
3	PC	Marlon CSE® FR	0,8	trapez 76/16		1,06	2 / 2,5 / 3 / 4 / 5 / 6	10 let	čirá / bronz	průsvitná deska s jemnou povrchovou strukturou
4	PC	Marlon CSE® DIAMOND	2,6	vlna 76/18		1,045	2 / 2,5 / 3 / 4 / 5 / 6 3 / 4 / 5 / 6	15 let	čirá / bronz antracit	průsvitná deska s šestihranou strukturou

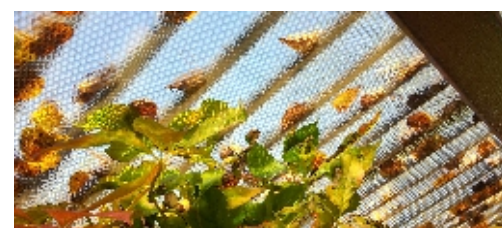
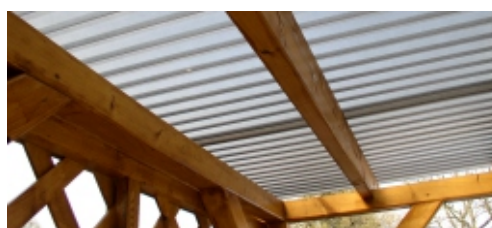
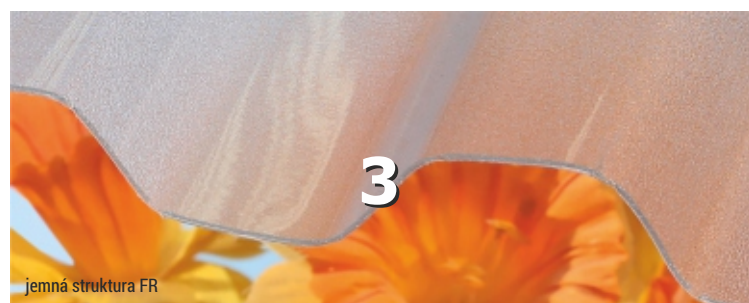
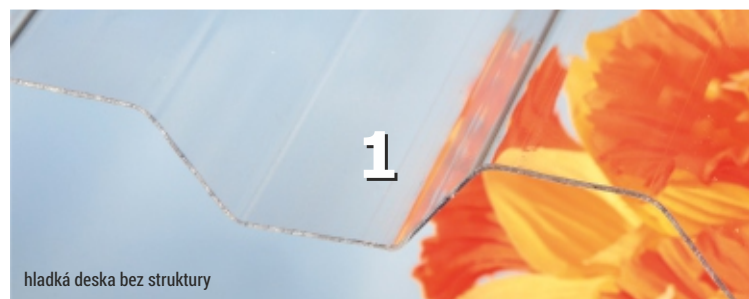
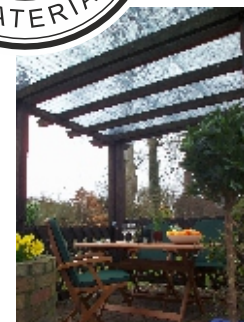

NABÍZÍME VÝHRADNĚ PRÉMIOVÉ PRODUKTY

Montážní prvky k pokládání trapézových a vlnitých desek

obj. číslo	spojovací materiál	Dodávané množství
0220	Profilové těsnění (ucpávka) v délce 1,00 m, typ TR 76/16 - trapéz	ks
2172	Profilové těsnění (ucpávka) v délce 0,83 m, typ VL 76/18 - vlna	ks
0789	Profilové těsnění (ucpávka) v délce 1,07 m, typ VL 95/38 (94/35) - vlna	ks
3596	Profilové těsnění (ucpávka) v délce 1,00 m, typ VL 100/30 - vlna	ks
0787	Profilové těsnění (ucpávka) v délce 0,91 m, typ VL 130/30 - vlna	ks
0786	Profilové těsnění (ucpávka) v délce 0,88 m, typ VL 177/51 - vlna	ks
dle typu	Profilové těsnění (ucpávka) typ TR 207/35, 183/40, 250/50, 138/17, 160/40, 200/40	ks

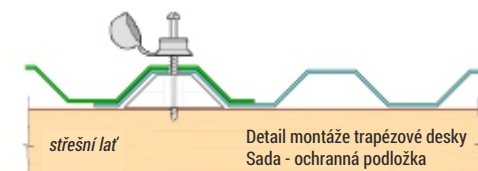
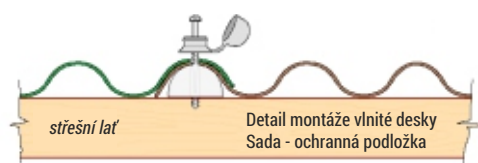
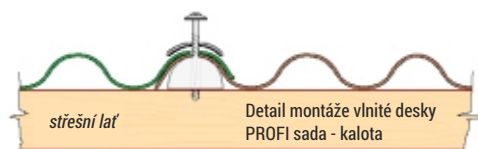
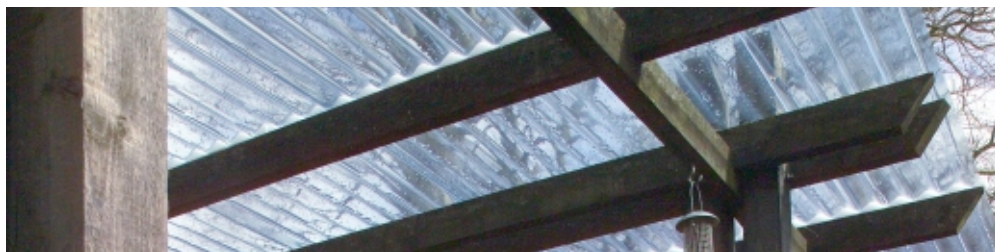

obj. číslo	spojovací materiál	Dodávané množství
6650	Sada 10 pro profil TR 76/16 (10x vrut, 10x PVC ochr. podložka s čepičkou, 10x dist. podložka)	ks
6651	Sada 50 pro profil TR 76/16 (50x vrut, 50x PVC ochr. podložka s čepičkou, 50x dist. podložka)	ks
6652	Sada 10 pro profil VL 76/18 (10x vrut, 10x PVC ochr. podložka s čepičkou, 10x dist. podložka)	ks
6653	Sada 10 pro profil VL 94/35 a 95/38 (10x vrut, 10x PVC ochr. podložka s čepičkou, 10x dist. podložka)	ks
6654	Sada 10 PROFI pro profil VL 76/18 (10x nerez vrut, 10x AL kalota s gumou, 10x dist. podložka)	ks
0782	PVC ochranná podložka s čepičkou	ks
0219	Samostatná distanční podložka pro desky trapéz TR 76/16	ks
2236	Samostatná distanční podložka pro desky a role vlna VL 76/18	ks
0547	Samostatná distanční podložka pro desky vlna VL 95/38 a VL 94/35	ks
2237	Samostatná distanční podložka pro desky vlna VL 100/30 a VL 130/30	ks
0983	Samostatná distanční podložka pro desky vlna VL 177/51	ks
0419	Vrut 4,0 x 50 mm - půlkulatá hlava kříž	ks
0609	Vrut 4,0 x 70 mm - půlkulatá hlava kříž	ks
3590	Vrut 5,0 x 70 mm - půlkulatá hlava kříž	ks
2242	Vrut 5,0 x 100 mm - půlkulatá hlava kříž	ks
3584	Vrut 5,0 x 50 mm - šestihránná hlava	ks
3582	Vrut 5,0 x 70 mm - šestihránná hlava	ks
3585	Vrut 6,0 x 35 mm - šestihránná hlava	ks
6240	Vrut NEREZ 4,0 x 50 mm - půlkulatá hlava kříž	ks
3579	Vrut do železa TEX 4,8 x 50 mm - šestihránná hlava	ks
0972	Vrut do železa TEX 4,8 x 70 mm - šestihránná hlava	ks
0742	Vrut do železa TEX 6,3 x 38 mm - šestihránná hlava	ks
0724	Vrut do železa TEX 6,3 x 60 mm - šestihránná hlava	ks
3578	Podložka s gumou 5/16	ks
0725	Podložka s gumou 7/19	ks
3533	Podložka s gumou 6,3/25	ks
3685	Šroub svěrný s plastovým těsněním 9x16 nerez (pro podélné boční spojení desek)	ks
2659	FeZn podložka 38/8,5 rovná - barva pozink	ks
2554	FeZn podložka 38/8,5 oblá - barva pozink - pro vlnu VL 177/51	ks
2574	FeZn podložka 38/8,5 oblá - barva pozink - pro vlnu VL 94/35 - VL 100/30 - VL 130/30 - VL 76/18	ks
2555	Gumové těsnění V11 pro FeZn podložky	ks



MARLON ST Longlife - komůrkové (dutinkové) polykarbonátové desky

MARLON ST Longlife - komůrkové (dutinkové) polykarbonátové desky. Vyrábí se v několika typech s různým počtem stěn, resp. s různým počtem komůrek, od dvoustěnných desek (jedna vnitřní komůrka) až po desky desetistěnné (devět vnitřních komůrek). Běžně dodávané jsou tři barvy - úplně čirá, opálová (mléčné bíle zabarvená) nebo bronzová kouřově hnědá barva.

Desky MARLON ST Longlife vykazují perfektní mechanické vlastnosti, jsou odolné vůči krupobití i ostatním vlivům normálního počasí. Desky se využívají jako zastřešení pergol a zahradních přístřešků, zastřešení zastávek MHD, apod. Široké využití nacházejí desky v průmyslu i zemědělství jako tepelně izolační prosklení světlíků, obvodových stěn hal. Komůrkový polykarbonát se ve velkém měřítku používá i pro zastřešování sportovních

stadionů, autobusových i vlakových nádraží, nákupních center apod. Desky z komůrkového polykarbonátu v síle 4 mm - 16 mm je možné za studena ohýbat do oblouku podle nosné konstrukce. Polykarbonátové desky MARLON ST Longlife mají smluvní prodlouženou záruku 10 let na nerozbitnost běžným krupobitím (viz přesné znění záručních podmínek).

Síla desky mm	Typ / počet stěn	Hmotnost kg/m ²	Struktura	Základní formáty		Prostup tepla W/m ² K	Prostup světla % DIN 5036	Doporuč. poloměr ohybu mm	Barva
				Šířka m	Délka m				
4	TW / 2	0,8		2,1	6 a 7	3,90	85%	900	čirá
6	TW / 2	1,3		2,1	6 a 7	3,70	82%	1050	čirá
6	TW / 2	1,3		2,1	6 a 7*	3,70	39% 26%	1050	opál bronz
8	TW / 2	1,5		2,1	6 a 7	3,40	82%	1400	čirá
8	TW / 2	1,5		2,1	6 a 7	3,40	39% 20%	1400	opál bronz
10	FRW / 4	1,7		2,1	6 a 7	2,50	74%	1750	čirá
10	FRW / 4	1,7		2,1	6 a 7	2,50	34% 30%	1750	opál bronz
16	SW / 7	2,5		2,1	6 a 7	1,78	64%	3200	čirá
16	SW / 7	2,5		2,1	6 a 7	1,78	37% 14%	3200	opál bronz
25	SX / 7	3,1		2,1	6 a 7	1,40	62%	-	čirá
25*	SX / 7	3,1		2,1	6 a 7	1,40	28%	-	opál
32*	SW / 7	3,6		2,1	6 a 7	1,25	64%	-	čirá
32*	SW / 7	3,6		2,1	6 a 7	1,25	33%	-	opál
35*	SW / 7	3,9		2,1	6 a 7	1,20	63%	-	čirá
35*	SW / 7	3,9		2,1	6 a 7	1,20	31%	-	opál
40*	TEN / 10	4,2		1,25	6 a 7	0,99	54%	-	čirá
40*	TEN / 10	4,2		1,25	6 a 7	0,99	33%	-	opál
55*	TEN / 10	5,0		1,25	6 a 7	0,83	52%	-	čirá
55*	TEN / 10	5,0		1,25	6 a 7	0,83	32%	-	opál

* dostupnost zboží ověřte telefonicky (většinou pouze na objednávku)

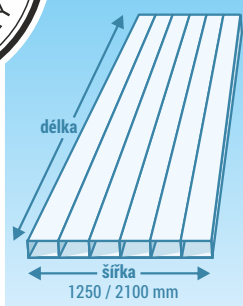

i Nabízíme i menší formáty „panely“

v síle 4 - 25 mm (čirá)

2,10x1 m	2,10x2 m	2,10x3 m	2,10x4 m
2,10x5 m	1,05x1 m	1,05x2 m	1,05x3 m
1,05x4 m	1,05x5 m	1,05x6 m	1,05x7 m

- i** desky řezeme na formátovací pile - hrany nejsou vyleštěné, přesnost řezání je ± 4 mm
- pro desky řezané na menší formát „panel“ nebo na míru platí dodací lhůta 2 pracovní dny nebo dle dohody

i Nabízíme i formáty nařezané přesně na míru

v síle 4 - 25 mm (čirá)

- při řezání na přesný formát účtujeme celý nejbližší větší panel nebo případně celou desku, ze které lze požadovaný rozměr vyřezat + poplatek za délku řezu

Montážní prvky k pokládání komůrkových polykarbonátových desek

Detail prvku	obj. číslo	Popis prvku	Dodávaný rozměr	Prodejní množství
		Krycí lišta 60 mm - přírodní hliník	2 / 3 / 4 / 5 / 6 / 7 m	ks
	0246	Těsnění do krytnice	1 m	m
	0745	Koncovka ke krycí liště	1 ks	ks
	0452	Spodní samolepící mikropryž 60 mm šedá (klubo)	30 m	ks
	0456	Spodní samolepící mikropryž 60 mm bílá (klubo)	30 m	ks
	4914	Spodní samolepící mikropryž 19 mm šedá (klubo)	30 m	ks
	0214	Polykarbonátový H-profil 4 mm	3 / 6 m	ks
	0055	Polykarbonátový H-profil 6 mm	3 / 6 m	ks
	0053	Polykarbonátový H-profil 8 mm	3 / 6 m	ks
	0062	Polykarbonátový H-profil 10 mm	3 / 6 m	ks
	0022	Polykarbonátový H-profil 16 mm	3 / 6 m	ks
	0013	PVC ukončovací U-profil 16 mm bílý (doprodej)	2,1 m	ks
	3955	AL ukončovací/okrajový U/F profil 6 mm	2,1 m	ks
	3956	AL ukončovací/okrajový U/F profil 8 mm	2,1 m	ks
	3957	AL ukončovací/okrajový U/F profil 10 mm	2,1 m	ks
	3958	AL ukončovací/okrajový U/F profil 16 mm	2,1 m	ks
	4024	AL ukončovací/okrajový U/F profil 25 mm	2,1 m	ks
	0211	PC ukončovací U-profil pro 4 mm	2,1 m	ks
	0018	PC ukončovací U-profil pro 6 mm	2,1 m	ks
	0212	PC ukončovací U-profil pro 8 mm	2,1 m	ks
	0019	PC ukončovací U-profil pro 10 mm	2,1 m	ks
	0133	PC ukončovací U-profil pro 16 mm	2,1 m	ks
	0542	AL okrajový F-profil 16 mm přírodní	6,0 m	ks
	0015	PVC okrajový F-profil 16 mm bílý (doprodej)	6,0 m	ks
		0121	Silikonový tmel 310 ml vhodný pro polykarbonát	1 kartuše
0971		Vrut do železa 4,8 x 50 mm - křížová hlava	1 ks	ks
0972		Vrut do železa TEX 4,8 x 70 mm - šestihránná hlava	1 ks	ks
0742		Vrut do železa TEX 6,3 x 38 mm - šestihránná hlava	1 ks	ks
0724		Vrut do železa TEX 6,3 x 60 mm - šestihránná hlava	1 ks	ks
3578		Podložka s gumou 5/16	1 ks	ks
0725		Podložka s gumou 7/19	1 ks	ks
0049		Al těsnící uzavírací páska š. 25 mm	50 m	m
0078	Al těsnící uzavírací páska š. 38 mm	50 m	m	
	1123	Al těsnící uzavírací páska š. 50 mm	50 m	m
	3990	Přítlačný terčik "Button" bílý (vhodné pro sílu 4 - 35 mm)	1 ks	ks
	3991	Přítlačný terčik "Button" hnědý (vhodné pro sílu 4 - 35 mm)	1 ks	ks
	6559	Přítlačný terčik "Button" čirý (vhodné pro sílu 4 - 35 mm)	1 ks	ks
	4008	Vrut 5,0 x 40 mm - půlkulatá hlava kříž	1 ks	ks
	3590	Vrut 5,0 x 70 mm - půlkulatá hlava kříž	1 ks	ks
	2242	Vrut 5,0 x 100 mm - půlkulatá hlava kříž	1 ks	ks
	0782	Ochranná PVC podložka s čepičkou	1 ks	ks
6506	Čistidlo na polykarbonát (1 litr)	1 ks	ks	

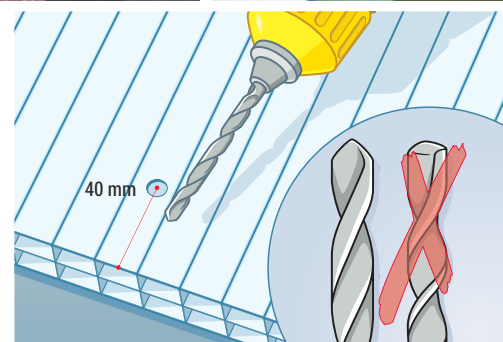
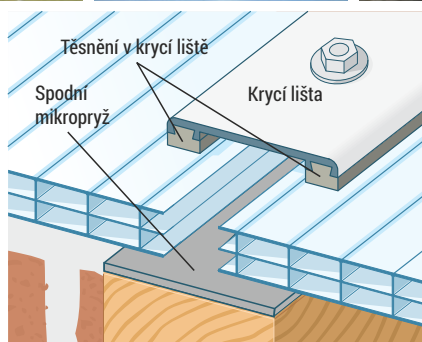
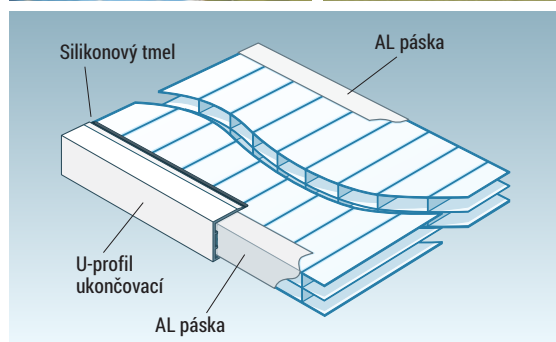
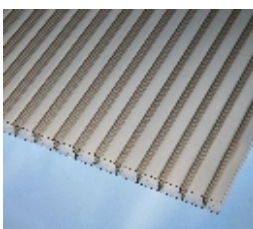
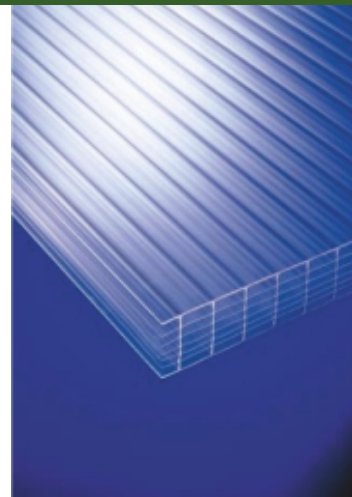

Marlon ClickLoc - zámkové komůrkové polykarbonátové desky

Desky

Typ	Síla desky mm	Hmotnost kg/m ²	Struktura	Šířka m	Délka m	Prostup tepla W/m ² K	Barva	Prodejní množství
ClickLoc	16	2,5		0,5	3 / 4 / 5	2,0	čirá opál bronz	deska

Příslušenství

Objednací číslo	Detail	Typ příslušenství	Dodávaný rozměr	Prodejní množství
1493		AL okrajový F-profil 16 mm	6 m	ks
3598		AL ukončovací/okrajový U/F profil 16 mm	2,1 m	ks
AC243		Přichytná kotva NEREZ		ks
0078		AL těsnící uzavírací páska š. 38 mm (klubo po 50 m)		m
7495		Vrut do dřeva 4x40 mm NEREZ půlkulatá hlava kříž		ks



na nerozbitnost krupobitím¹⁾

¹⁾ Přesné znění záruky na www.lanitplast.cz

Marlon ClickLoc 16 mm - čirá pětistěnná deska síly 16 mm z polykarbonátu od renomovaného britského výrobce BRETT MARTIN. Jedná se o jeden z nejkvalitnějších polykarbonátů na evropském trhu. Extrémně jednoduchá montáž v systému pero - drážka. Desky je možné bez problémů namontovat na nosný systém z latí (původně určený pro trapézové/vlnité desky) tzn. i tam kde je problém namontovat klasickou komůrkovou desku. Např. na již stojící pergolu, kterou pouze doplníte o střešní latě.



- jedinečné zastřešení komůrkovým polykarbonátem bez krycích listů a bez přítlačných terčů
- sklon střechy od 10°
- montáž na střešní latě

Základní vlastnosti desek

- síla 16 mm
- 5 stěn = 4 komůrky
- smluvní záruka 10 let na nerozbitnost krupobitím
- koeficient prostupu tepla K = 2,0 W/m²K
- plošná hmotnost = 2,5 kg/m²
- poloměr ohybu za studena - nelze ohýbat
- jednostranný koextrudovaný (přitavený) UV filtr
- výrobce BRETT MARTIN - Velká Británie

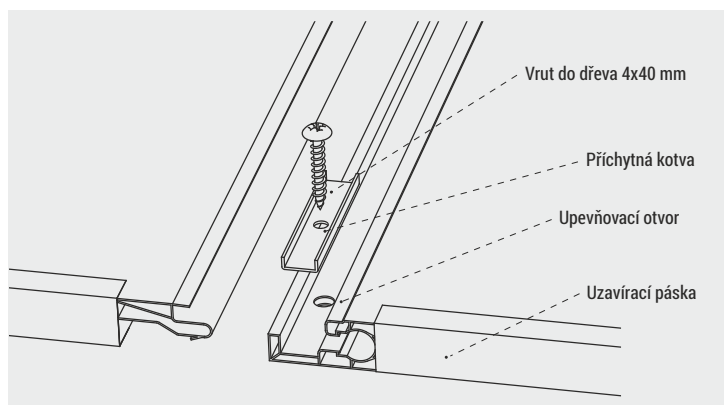
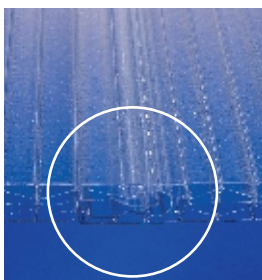

Komůrkový zámkový systém Marlon ST Clickfix 1040

Desky

Typ	Síla desky mm	Hmotnost kg/m ²	Struktura	Šířka m	Délka m	Prostup tepla W/m ² K	Barva	Prodejní množství
Clickfix 1040	40	4,0		0,5	6 a 7	0,99	čirá	deska

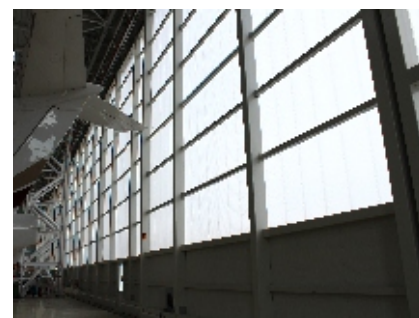

Profily

Objednací číslo	Detail	Typ příslušenství	Dodávaný rozměr	Prodejní množství
AC402S50 AC402S80		Horní a boční profil hloubka 50 mm - pro zasklení do 7 m hloubka 80 mm - pro zasklení vyšší než 7 m Vnitřní spojka	6 m 6 m	ks ks
AC403S		Spodní profil bez parapetu spodní profil přizpůsobený odvodu kondenzátu pro uchycení klempířsky vyrobeného parapetu Vnitřní spojka	6 m	ks ks
AC402S1 AC402S2		Boční dvoudílný profil koncový boční profil pro uchycení posledního panelu Vnitřní spojka	6 m	ks ks
AC403S80		Spodní profil s parapetem délka parapetu 80 mm spodní profil přizpůsobený odvodu možného kondenzátu s integrovaným parapetem Vnitřní spojka - profil Vnitřní spojka - parapet	6 m	ks ks ks
typ : AC405S typ : AC404S		Těsnění A - vnější Těsnění B - vnitřní prodej pouze společně v poměru 1:1		m m
AC401		Přípevňovací kotva - hliník kotva k upevnění panelu k pažidku použití podle statických tabulek		ks
AC1055		Otevírací okno 1055 x 1055 mm (systém profilů okna bez prosklení)		ks
AC1500		Otevírací okno 1055 x 1500 mm (systém profilů okna bez prosklení)		ks
		Alu těsnící páska na panely 60 mm/50 m		klubo



! PROFILY JE MOŽNÉ OBJEDNAT POUZE SOUČASNĚ S DESKAMI MARLON CLICKFIX

Další informace:

- záruka na nerozbitnost krupobitím 10 let
- profily pro zasklení s přerušeným tepelným mostem - cena na základě konkrétní poptávky
- skladem desky 6 a 7 m, délky na míru od 20 ks - cena na základě konkrétní poptávky
- objednávku vždy konzultujte s naším specialistou
- montujte výhradně podle montážního návodu, montáž by měla provádět odborná firma

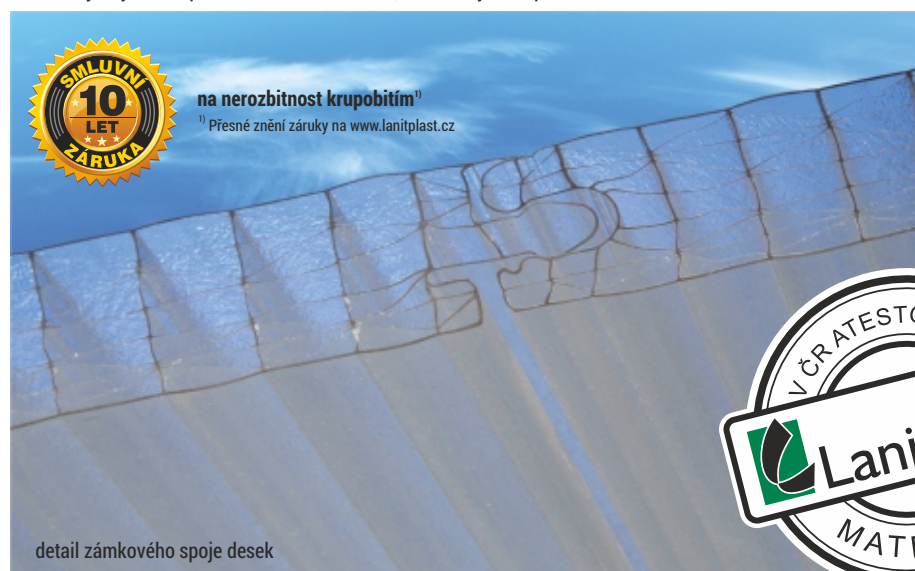

na nerozbitnost krupobitím¹⁾

¹⁾ Přesné znění záruky na www.lanitplast.cz

detail zámkového spoje desek



Plné desky z polykarbonátu Marlon FSX 2UV (silný oboustranný UV filtr)

Síla desky	Základní formát desek v mm
1 mm	1250 x 2050
2 mm*	3050 x 2050
3 mm*	3050 x 2050
4 mm*	3050 x 2050
5 mm*	3050 x 2050
5 mm	4120 x 2050
6 mm*	3050 x 2050
8 mm*	3050 x 2050
10 mm*	3050 x 2050
12 mm*	3050 x 2050

*nabízíme i menší formáty „panely“ viz konec stránky

MARLON FSX - číré (síla 1 – 12 mm) nebo opálové a bronzové kouřově hnědé (pouze síla 3 - 5 mm) desky z polykarbonátu. Vzhledově jsou desky velice podobné tabulovému sklu. Desky z plného polykarbonátu jsou prakticky nerozbitné, vykazují cca 200x vyšší odolnost vůči nárazu než sklo. MARLON FSX nachází použití v průmyslu i doma (nerozbitné ochranné kryty, průzory strojů, průhledné díly, displeje, podložky apod.). MARLON FSX má široké využití ve stavebnictví jako absolutně průhledné zastřešení zastávek MHD, vlakových nádraží, sportovních stadionů, pergol apod. Díky silnému UV

filtru desky na slunci nekřehnou a nežloutnou. Polykarbonátové desky MARLON FSX mají smluvní prodlouženou záruku 10 let na nerozbitnost běžným krupobitím (viz přesné znění záručních podmínek).

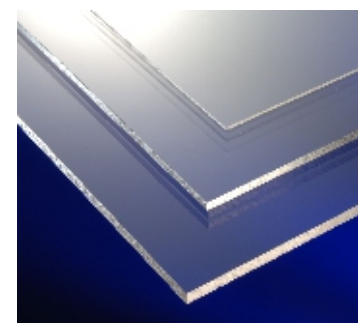
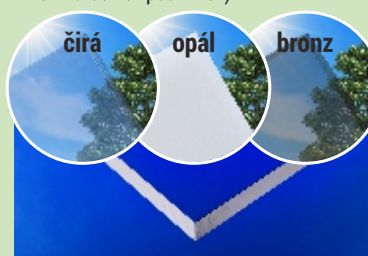

Plné desky z klasického extrudovaného (vytlačovaného) plexiskla Marcryl FS

Síla desky	Základní formát desek v mm
2 mm*	3050 x 2050
3 mm*	3050 x 2050
4 mm*	3050 x 2050
5 mm*	3050 x 2050
6 mm*	3050 x 2050
8 mm*	3050 x 2050
10 mm*	3050 x 2050

*nabízíme i menší formáty „panely“ viz konec stránky

MARCRYL FS - číré desky z PMMA (polyethylmetakrylát) - běžně známý jako plexisklo nebo akrylátové sklo. Vzhledově jsou desky velice podobné tabulovému sklu. Desky jsou pro svou vynikající zpracovatelnost a výbornou chemickou odolnost využívány především v reklamním průmyslu (různé stojánky, držáčky, reklamní poutače, prosvětlené reklamy apod.). Vzhledem k možnosti ohýbání, vysoké průhlednosti, pevnosti a odolnosti jsou desky MARCRYL

FS oblíbeny u architektů při řešení prosvětlení nejrůznějších střeš a architektonických řešení. Zřejmě nejširší použití nachází plexisklo v oblasti HOBBY - různé domácí kutilské využití, modelářina, kryty akvárií. Jedná se o ideální velmi odolný průhledný materiál do každé domácí dílny. Desky z plexiskla nejsou citlivé na UV záření, na slunci nekřehnou ani nežloutnou a nepotřebují žádný dodatečný UV filtr jako všeobecně známý polykarbonát.

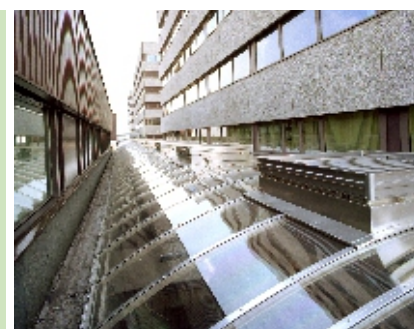

i Nabízíme i menší formáty „panely“

polykarbonát MARLON FSX v síle 2 - 12 mm
plexisklo MARCRYL FS v síle 2 - 10 mm

1,025x1,016 m	1,025x1,525 m	1,025x2,033 m
1,025x3,050 m	2,050x1,016 m	2,050x1,525 m
		2,050x2,033 m

- i** desky řezeme na formátovací pile - hrany nejsou vyleštěné, přesnost řezání je ± 4 mm
- pro desky řezané na menší formát „panel“ nebo na míru platí dodací lhůta 2 pracovní dny nebo dle dohody

i Nabízíme i formáty nařezané přesně na míru

polykarbonát MARLON FSX v síle 2 - 12 mm, plexisklo MARCRYL FS v síle 2 - 10 mm

- při řezání na přesný formát účtujeme celý nejbližší větší panel nebo případně celou desku, ze které lze požadovaný rozměr vyřezat + poplatek za délku řezu

Vchodové stříšky LANITPLAST

Stříšky LANITPLAST jsou vhodné pro zastřešení nejen vchodů, balkonů a různých výklenků, ale i výloh obchodů nebo bankomatů.

Vchodové stříšky LANITPLAST mají nosnou konstrukci z práškově lakovaného hliníku a prosklení z lehkého komůrkového polykarbonátu síly 4,5 mm s oboustranným UV filtrem (vyrobený v Rakousku) nebo z klasického plexiskla (vzhledově vypadá jako klasické sklo – vyrobeno na Slovensku).

Použití výhradně značkových komponent + výroba v EU (jistota dodržování veškerých technických a ekologických norem) jsou garancí vysoce kvalitního produktu – vchodové stříšky, která bez problémů odolá českým náročným klimatickým podmínkám = rozdílu zimních a letních teplot až 50°C. Stříšky v zimě mrazem nekřehnou a ani na silném letním slunci nedochází ke změnám barvy. V nabídce máme stříšky nad úzké dveře (šířka stříšky

120 cm), ale i nad široké dvoukřídlé dveře (šířka stříšky 250 cm). Hloubka ke zdi je od 75 do 90 cm. Barvy prosklení jsou vždy čirá nebo bronzová kouřově hnědá. I tvarem můžeme vyhovět většině zájemců, k dispozici jsou stříšky ploché nebo obloukové i válcového tvaru. Dodávané barvy konstrukce jsou bílá, hnědá a antracit.

Ke stříškám je možné přikoupit boční stěnu shodného prosklení a barvy. Všechny vchodové stříšky jsou dodávány v rozloženém stavu jako stavebnice.



SP1

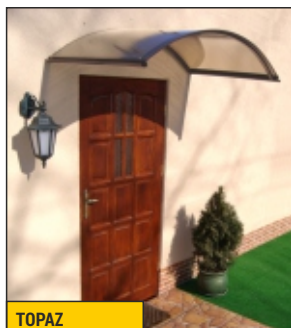

TOPAZ

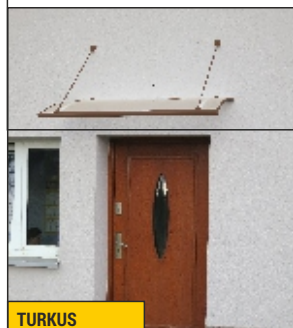

TURKUS



MELES



ARCO



ONYX



ONYX



LARUS

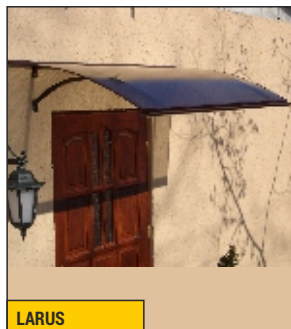

LARUS



OTIS

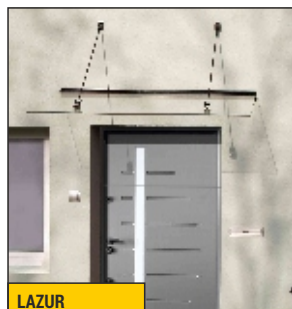

LAZUR

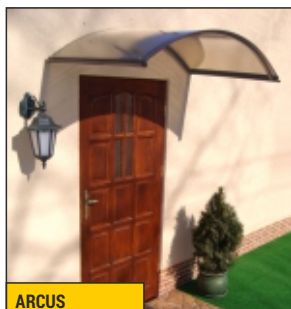

ARCUS



SAMBA

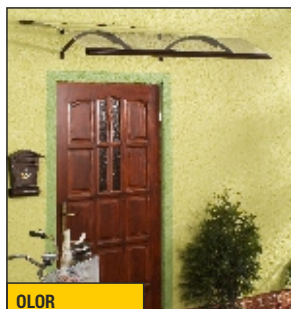

OLOR



BLUEMOON

Trapézové desky Marlon CSE



Vlnité desky Marlon CSE Diamond

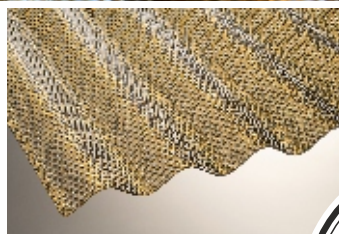

Plné desky Marlon FSX

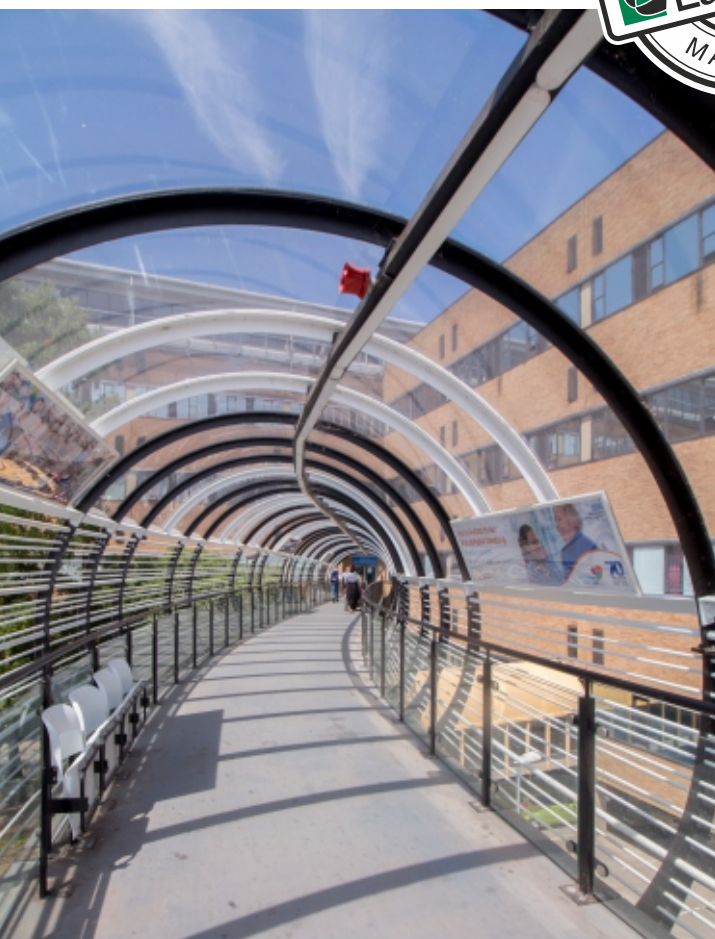

Komůrkové desky Marlon ST

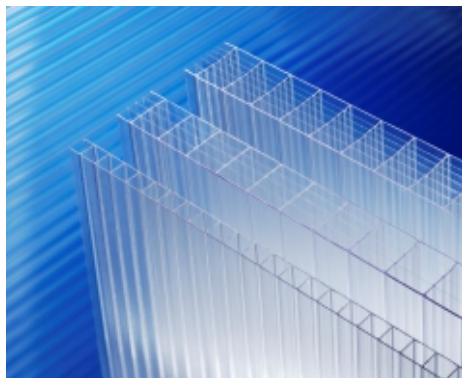

Zámkové komůrkové desky Marlon ClickLoc

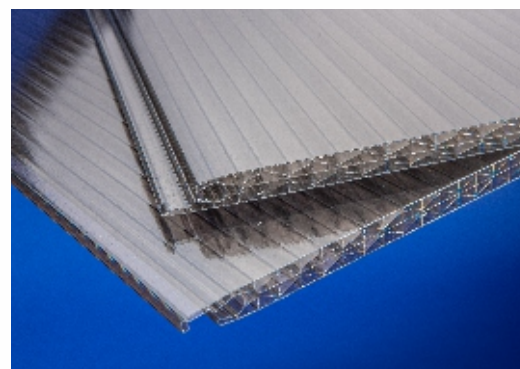
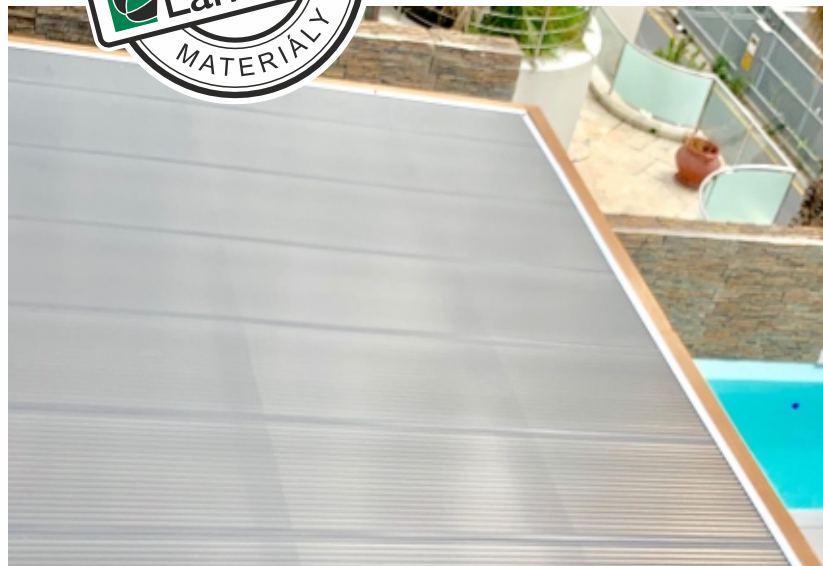

Návod na montáž desek Marlon CLICKLOC

PŘED ZAPOČETÍM VŠECH PRACÍ S DESKAMI PŘEČTĚTE DO KONCE TYTO POKYNY

Používejte při práci ochranné pomůcky a dodržujte předpisy (normy) týkající se bezpečnosti práce.

Skladování

- 1) Desky se musí skladovat na rovné ploše nebo na dřevěné paletě. Nosná prkna musí mít šířku min. 100 mm o rozteč max. 1000 mm.
- 2) Desky chráňte před deštěm, větrem a sluncem (překrytý světlou plachtou nebo folií). Při delším skladování na otevřeném slunci (cca max. 14 dnů) hrozí nevrátne přilepení ochranné folie k desce.
- 3) Nerozbalené palety je možné skladovat venku, u jednotlivých kusů desek doporučujeme zachovat body 1 a 2 a současně desky umístit pod přístřešek.

Zpracování - řezání desek

- 1) Dokud není ukončeno zpracování (řezání, vrtání, montáž) a deska namontována, tak se nesmí strhnout ochranná folie ani z jedné strany. Hrozí poškrábání povrchu při manipulaci a deska se po stržení folie nabije statickou elektřinou a vnitřek komůrek se pak velmi obtížně zbavuje pilin po řezání.
- 2) Na folii si lihovým fixem vyznačte správnou potřebnou délku. Komůrkové desky doporučujeme řezat kotoučovou pilou s vícezubými kotouči. Pilové zuby musí být v zákrty (nesmějí mít "srank"), kotouč musí na druhé straně materiálu vystupovat cca 4 cm, čímž zajistíte optimální úhel řezu.
- 3) Při řezání musí být deska náležitě oboustranně upevněna a řez pevně zajištěn (např. řez podél přiložené lišty). Deska nesmí vibrovat.
- 4) Jakýkoliv řez doporučujeme realizovat najednou bez přerušení. Při navazování na přerušeny řez může dojít k naštipnutí desky.
- 5) Po nařezání z komůrek odstraňte piliny vyfoukáním vzduchem (kompresorem nebo vysavačem). Ochrannou folii strhněte až po namontování desek.
- 6) Hrany desek jsou po nařezání ostré - nebezpečí poranění.

Zpracování - vrtání

- 1) Desky se montují pomocí plechové nerezové kotvy uprostřed systému pero - drážka. Mimo pero - drážku do desek nevrtejte žádné otvory.
- 2) Otvory pro šroub přichytek musí být předvrtané předem a jejich otvor musí mít průměr:
 - délka desky 3 m - průměr otvoru 10 mm
 - délka desky 4 m - průměr otvoru 10 mm
 - délka desky 5 m - průměr otvoru 10 mm

Jinak může časem dojít ke vzniku praskliny v oblasti šroubu a následně k prasknutí celé desky.

Základní zásady montáže komůrkových desek ClickLoc

- 1) Desky se nesmí používat k jiným účelům, než ke kterým jsou určeny = zastřešení přístřešků a pergol. !!! Použití desek může být omezeno některými technickými předpisy a bezpečnostními normami. !!! Doporučujeme informovat se o možnostech použití u prodejce, resp. dovezce. Při nevhodném použití desek dodavatel neručí za vzniklé škody.
- 2) Desky vykazují deklarované vlastnosti v teplotním intervalu od -20°C až do +115°C. Při použití mimo toto teplotní rozmezí dodavatel neručí za vlastnosti desek. Desky jsou vyrobeny z polykarbonátu, tj. z plastu, proto neskladujte ani nemontujte desky v blízkosti ohně či jiného tepelného zdroje nebo tam, kde hrozí působení teploty vyšší než +115°C.
- 3) Pro montáž desek používejte výhradně originální montážní doplňky pro desky Marlon. Vyhněte se tak možným následným problémům. Materiál neoriginálních doplňků nemusí být kompatibilní s materiálem desek a může desky poškodit (velmi pravděpodobně). Z neoriginálních doplňků se mohou např. vlivem tepla uvolňovat chemikálie, které opět mohou výrazně narušit desky a vést k jejich rozleptání a popraskání. Použití neoriginálních montážních doplňků je v rozporu s montážními pokyny a znamená zásadní porušení záručních podmínek a následně ztrátu záruky na desky.
- 4) Desky se montují na předem připravenou, povrchově upravenou konstrukci s úplné zaschlými nátěry (po namontování desek již nelze dělat nátěry nebo jinak upravovat konstrukci). **DŮLEŽITÉ** - zabraňte kontaktu desek s nevyzrálými impregnačními prostředky na dřevo a s nevyzrálými nátěry.

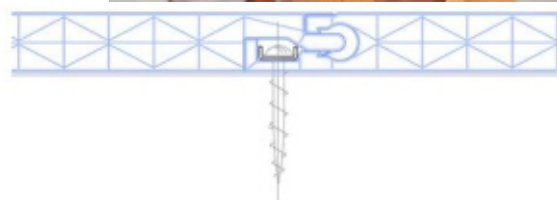
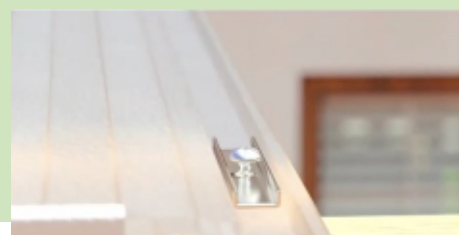

Rozteče nosných latí

Zatížení (kg/m ²)	Rozteč nosných latí v metrech
50	1,2
75	1,0
100	0,8

koeficient bezpečnosti 1,2

Světelná prostupnost v %

Barva	Světelná prostupnost
čirá	66%
opál	59%
bronz	14%

Orientační počet kotev na 1 desku

délka desky	Rozteč latí 0,8 m	Rozteč latí 1,0 m
3 m	5	4
4 m	6	5
5 m	7	6

- 5) Desky Marlon ClickLoc nepokládejte na tmavou konstrukci z důvodu absorpcie tepla a následné nerovnoměrné tepelné dilataci, proto nosné profily natírejte z horní strany bílým nátěrem nebo je z horní strany polepte lesklou stříbrnou Al samolepicí folií - páskou.
- 6) **VELMI DŮLEŽITÉ** - desky Marlon ClickLoc jsou z jedné strany opatřeny ochrannou vrstvou proti UV-zařazení. Chráněná strana je opatřena folií s jedno nebo vícebarevným potiskem a musí vždy směřovat do exteriéru (ke slunci). Strana s průhlednou nebo pouze bílou folií patří vždy dovnitř. V případě nejasnosti rozhodně kontaktujte prodejce.
- 7) Konstrukce může být dřevěná nebo kovová.
- 8) Desky se musí montovat s orientací komůrek ve směru spádu. Pokud jsou komůrky vodorovné, neodteče vzniklý kondenzát a hrozí nebezpečí vzniku řas a plísní uvnitř komůrek.
- 9) Obecně platí několik pokynů:
 - sklon střechy by neměl být menší než 10°
 - v procesu projektu nosné konstrukce již vycházejte z dodávaných formátů desek, ušetříte si tím čas a náklady na zbytečný prořez nebo předělávání konstrukce
 - otvory pro přichytky musí být předvrtané
 - nosná konstrukce by měla být opatřena bílým nátěrem nebo lesklou stříbrnou Al samolepicí folií - páskou, aby nad profily nedocházelo ke zbytečné absorpci tepla
 - podle zatížení sněhem a větrem zvolte správnou rozteč podpěr
 - dodržte orientaci stran desky vzhledem k jednostrannému UV filtru desek
 - zabraňte kontaktu desek s nevyzrálými impregnačními prostředky na dřevo a nevyzrálými barvami
 - desky se nesmí natírat žádnými nátěry

Postup montáže

- 1) Na okrajovou hranu (latě) přístřešku z boku přišroubujte F - profil v délce desky. Tím vytvoříte první pevnou drážku, do které zasunete první desku.
- 2) Otevřené konce desek zalepte hliníkovou okrajovou AL páskou.
- 3) Do F - profilu zasuněte první desku a na nosných profilech desku přišroubujte pomocí nerezové plechové přichytky a nerezového šroubu (dodržte pokyny z bodu vrtání). Přichytky přišroubujte v každém křížení hrany pera desky s nosnou latí => počet potřebných šroubů je stejný jako počet přichytek.
- 4) Od fasády nechte volně 3 mm na každý délkový metr desky volného prostoru pro tepelnou dilataci desek. Mezeru mezi fasádou a deskami je nutné po kompletním dokončení montáže opatřit klasický klempířským prvkem - parapetním plechem.
- 5) Do takto uchycené desky zasuněte další desku a postup opakujte.
- 6) Poslední desku šířkově přizpůsobte přístřešku, tzn. přebývající část desky rovně odřízněte.
- 7) Na hranu poslední desky nasadte okrajový F - profil a ten přišroubujte k boku přístřešku.
- 8) Na dolní okrajovou hranu nasuňte okrajový U/F - profil.
- 9) Pokud je přístřešek u domu, tak přechod desek na fasádu nutno opatřit vhodným klempířským prvkem.
- 10) Pokud je přístřešek ve volném prostoru (např. zahradní pergola v otevřeném prostoru), tak i na horní okrajovou hranu nasuňte okrajový U/F - profil.
- 11) Ihned po montáži strhněte ochrannou PE folii z povrchu desek.

Důležitá upozornění:

- 1) Namontované desky nejsou únosné pro člověka, tzn. nejsou pochozí a hrozí propadnutí . Pozor - nebezpečí poranění.
- 2) Desky vykazují výrazný samočistící efekt (děšť, vítr), nicméně občas je však nutné provést manuální čištění.
- 3) K čištění používejte pouze slabý mýdlový roztok (nebo originální čisticí prostředek na polykarbonát LANITPLAST) a měkký čistý hadřík, desky se nesmí čistit stěrkami, žiletkou apod.
- 4) Desky nesmí přijít do styku s rozpouštědly a obecně s chemikáliemi (např. technický benzín, běžné domácí čisticí prostředky na okna), hrozí výrazné a nevrátne poškození povrchu desek, resp. dokonce narušení samotné desky.
- 5) Poškrábaný povrch desky již nelze vyleštit (např. jako plexisklo).
- 6) Jakékoliv pokusy o leštění pouze zhorší původní stav.

Doprava

Dopravu zajišťujeme 1x týdně do každé části ČR - paušální cena.
Doprava mimo pravidelný rozvozový den - cena i termín smluvní.
Aktuální ceny dopravy naleznete na www.LANITPLAST.cz.
Při zaslání zboží na dobírku je k ceně dopravy přiučtováno **doběřečně**.



Formátování

Při formátování zakoupeného materiálu je účtován poplatek za 1 metr řezu.
Deskový materiál řežeme na kotoučové pile - hrany nejsou vyleštěné.
Pro formátování zakoupeného materiálu platí dodací lhůta 2 pracovní dny od zaplacení nebo dle dohody.

Uzavírání komůrek

Při zalepování otevřených hran komůrkových desek Al páskou je účtován poplatek za 1 metr délky plus cena AL pásky v závislosti na typu desky.



- případné další úpravy zakoupeného materiálu jsou v cenách podle smluvní kalkulace odsouhlasené zákazníkem
- dodávky materiálů neuvedených v dostupných cenících jsou podle smluvní kalkulace odsouhlasené zákazníkem

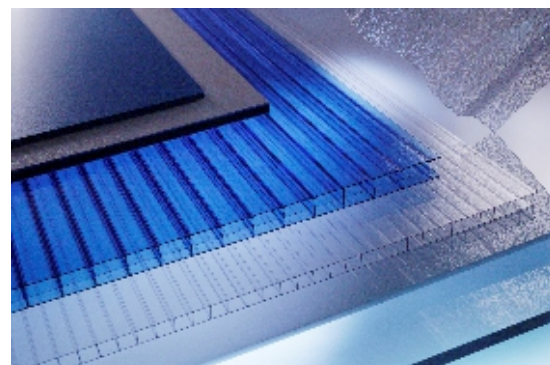
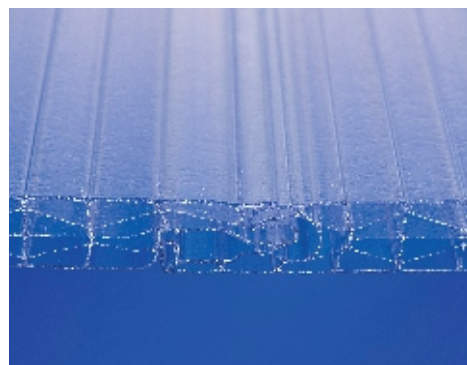
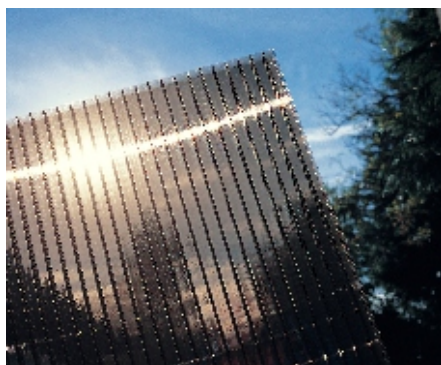
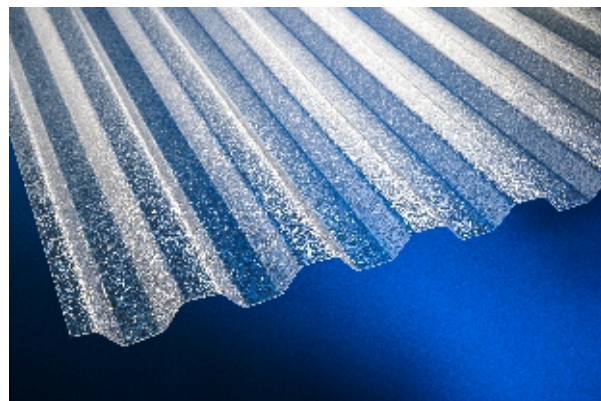
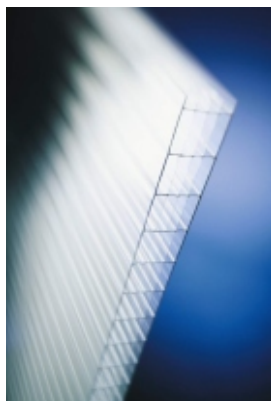
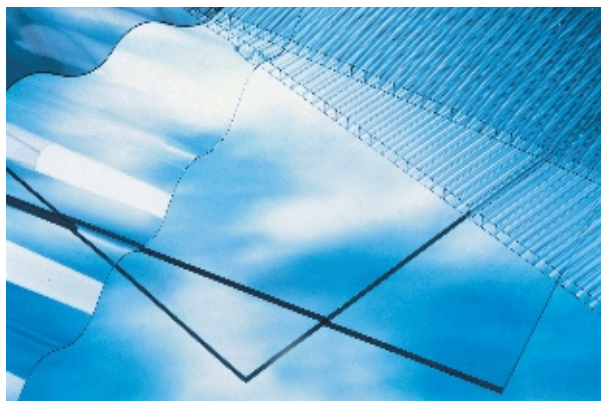

Váš prodejce

